

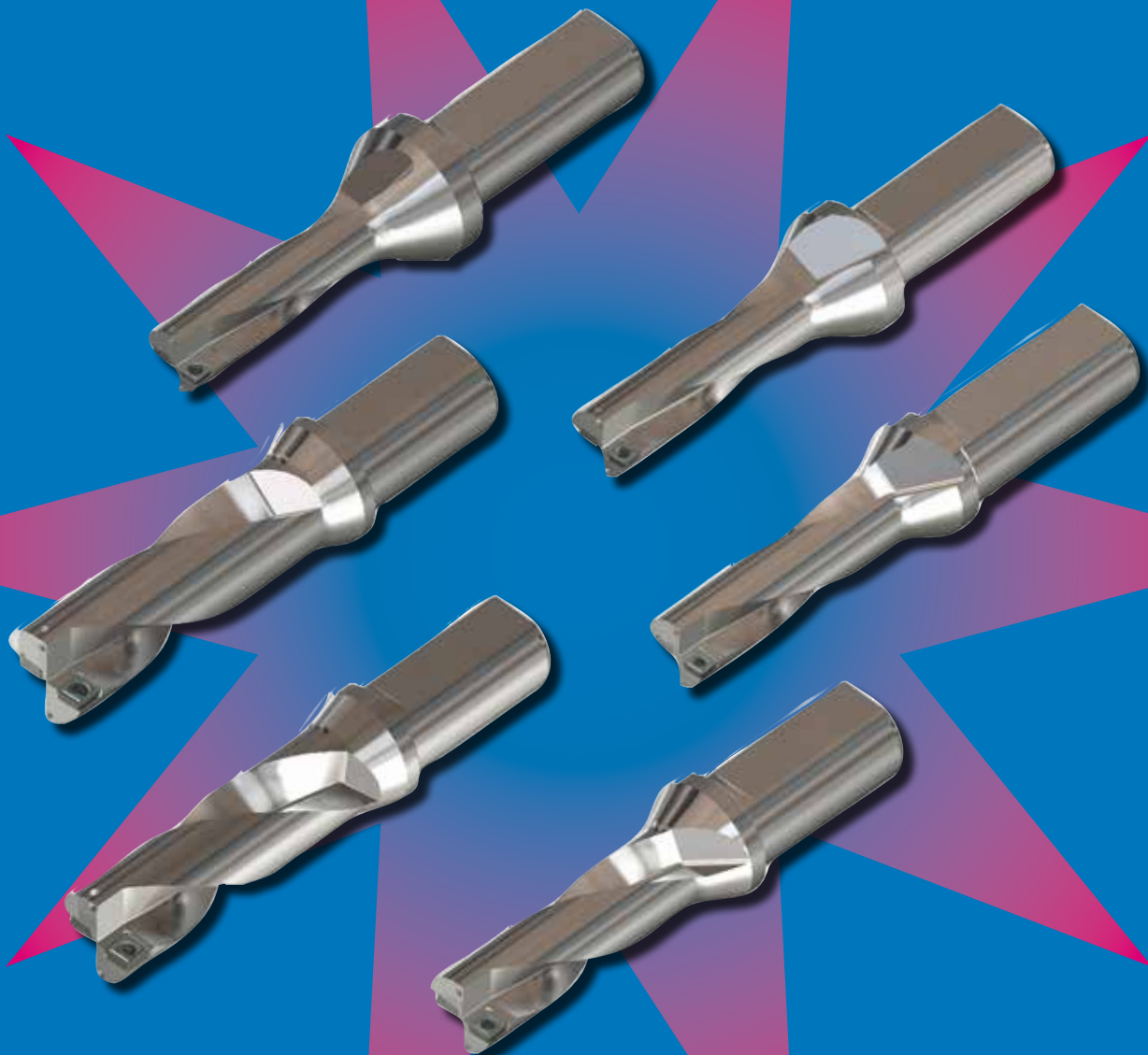

# Jongen UNI-MILL

## Action promotionnelle Forets de perçage Printemps 2019



Tous les prix s'entendent HT. Cette offre promotionnelle est valable jusqu'au 31.08.2019 jusqu'à épuisement du stock. Attention : quantités minimum limitées ! Les sets ne peuvent être vendus que dans leur totalité et uniquement avec les références mentionnées dans cette brochure. Sous réserve d'erreurs ou d'omissions.

02/19



**France**

Tél: 03 87 98 57 39  
[www.jongen.fr](http://www.jongen.fr)  
courriel: [info@jongen.fr](mailto:info@jongen.fr)



**Suisse romande**

Tél gratuit: 00800 85 285 285  
[www.jongen.ch](http://www.jongen.ch)  
courriel: [info@jongen.ch](mailto:info@jongen.ch)



**Luxembourg**

Tél : +33 6 27 22 58 53  
courriel: [info@jongen.lu](mailto:info@jongen.lu)



**Belgique Francophone**

Tél : +33 6 16 63 52 06  
courriel: [info@jongen-unimill.be](mailto:info@jongen-unimill.be)

Fax international gratuit: 00 800 / 56 64 36 33

## SET 2019-24 - FORET DE PERÇAGE TYPE D01 (BP 04)

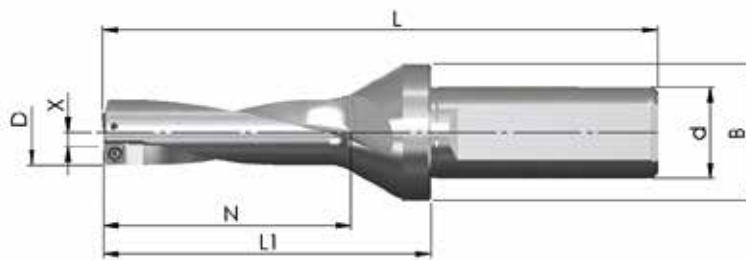

Référence	D	N	L <sub>1</sub>	L	d <sub>h6</sub>	B	Z	X max.	Prix tarif
BW-14-42-20-04	14,0	42,0	69	119	20	30	1+1	0,25	211,00 €
BW-14,5-45-20-04	14,5	43,5	72	122	20	30	1+1	0,25	211,00 €
BW-15-45-20-04	15,0	45,0	72	122	20	30	1+1	0,25	211,00 €
BW-15,5-48-20-04	15,5	46,5	75	125	20	30	1+1	0,25	211,00 €
BW-16-48-20-04	16,0	48,0	75	125	20	30	1+1	0,25	211,00 €
10 pièces (1 boîte) JDD01-04T2R04-HT60 (BP 04T2 HT60)									78,50 €

Prix exceptionnel pour UN foret de la liste ci-dessus au choix avec la boîte de plaquette correspondante: **154,00 €**

## SET 2019-25 - FORET DE PERÇAGE TYPE D02 (BP 05)

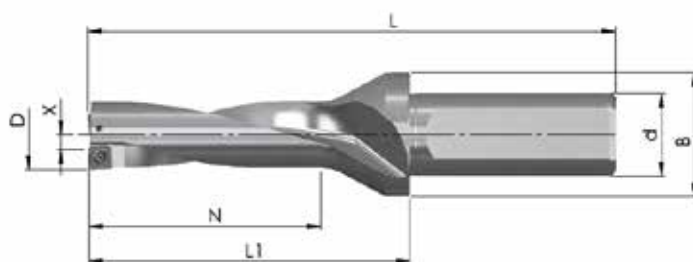

Référence	D	N	L <sub>1</sub>	L	d <sub>h6</sub>	B	Z	X max.	Prix tarif
BW-16,5-51-20-05	16,5	49,5	78	128	20	30	1+1	0,40	211,00 €
BW-17-51-20-05	17,0	51,0	78	128	20	30	1+1	0,40	211,00 €
BW-17,5-54-20-05	17,5	52,5	81	131	20	30	1+1	0,40	211,00 €
BW-18-54-20-05	18,0	54,0	81	131	20	30	1+1	0,40	211,00 €
10 pièces (1 boîte) JDD02-05T2R04-HT60 (BP05T2 HT60)									81,00 €

Prix exceptionnel pour UN foret de la liste ci-dessus au choix avec la boîte de plaquette correspondante: **159,00 €**

## SET 2019-26 - FORET DE PERÇAGE TYPE D03 (BP 06)

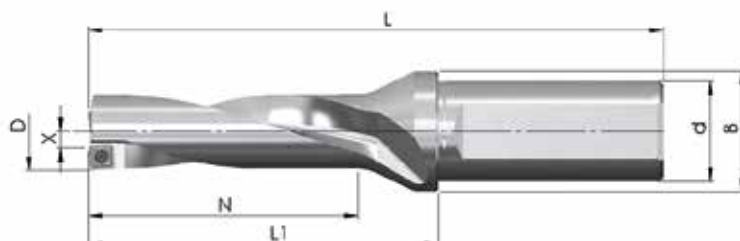

Référence	D	N	L <sub>1</sub>	L	d <sub>h6</sub>	B	Z	X max.	Prix tarif
BW-18,5-57-25-06	18,5	55,5	84	140	25	30	1+1	0,5	211,00 €
BW-19-57-25-06	19,0	57,0	84	140	25	30	1+1	0,5	211,00 €
BW-19,5-60-25-06	19,5	58,5	87	143	25	30	1+1	0,5	211,00 €
BW-20-60-25-06	20,0	60,0	87	143	25	30	1+1	0,5	239,00 €
BW-20,5-63-25-06	20,5	61,5	90	146	25	30	1+1	0,5	239,00 €
10 pièces (1 boîte) JDD03-06T2R06-HT60									84,50 €

Prix exceptionnel pour UN foret de la liste ci-dessus au choix avec la boîte de plaquette correspondante: **169,00 €**

## SET 2019-27 - FORET DE PERÇAGE TYPE D04 (BP 07)

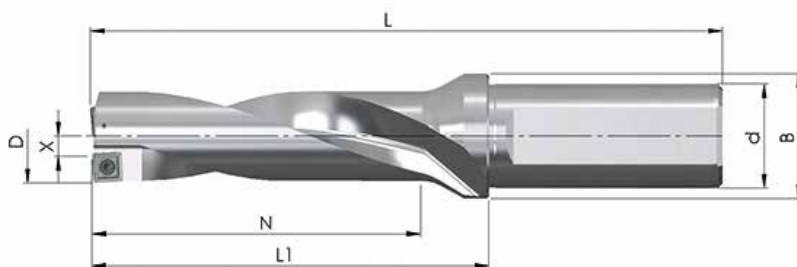

Référence	D	N	L <sub>1</sub>	L	d <sub>h6</sub>	B	Z	X max.	Prix tarif
BW-21-63-25-07	21,0	63,0	90	146	25	30	1+1	0,5	239,00 €
BW-21,5-63-25-07	21,5	64,5	90	146	25	30	1+1	0,5	239,00 €
BW-22-66-25-07	22,0	66,0	92	148	25	30	1+1	0,5	239,00 €
BW-22,5-69-25-07	22,5	67,5	95	151	25	30	1+1	0,5	239,00 €
BW-23-69-25-07	23,0	69,0	95	151	25	30	1+1	0,5	239,00 €
BW-23,5-72-25-07	23,5	70,5	98	154	25	30	1+1	0,5	239,00 €
BW-24-72-25-07	24,0	72,0	98	154	25	30	1+1	0,5	239,00 €
10 pièces (1 boîte) JDD04-07T2R06-HT60									85,50 €

Prix exceptionnel pour UN foret de la liste ci-dessus au choix avec la boîte de plaquette correspondante: **179,00 €**

## SET 2019-28 - FORET DE PERÇAGE TYPE D05 (BP 08)

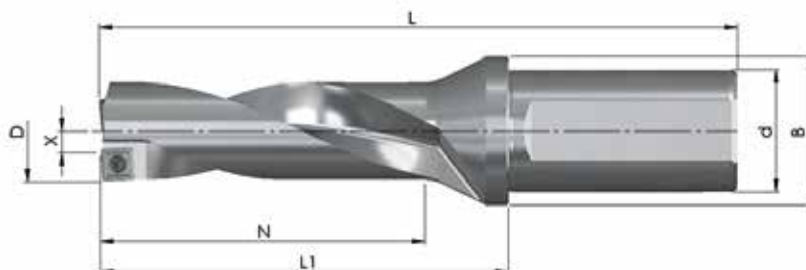

Référence	D	N	L <sub>1</sub>	L	d <sub>h6</sub>	B	Z	X max.	Prix tarif
BW-24,5-75-32-08	24,5	73,5	101	161	32	39	1+1	0,5	239,00 €
BW-25-75-32-08	25,0	75,0	101	161	32	39	1+1	0,5	254,00 €
BW-25,5-78-32-08	25,5	76,5	104	164	32	39	1+1	0,5	254,00 €
BW-26-78-32-08	26,0	78,0	104	164	32	39	1+1	0,5	254,00 €
BW-26,5-81-32-08	26,5	79,5	107	167	32	39	1+1	0,5	254,00 €
BW-27-81-32-08	27,0	81,0	107	167	32	39	1+1	0,5	254,00 €
BW-28-84-32-08	28,0	84,0	110	170	32	39	1+1	0,5	254,00 €
10 pièces (1 boîte) JDD05-08T3R08-HT60 (BP 08T3 HT60)									91,00 €

Prix exceptionnel pour UN foret de la liste ci-dessus au choix avec la boîte de plaquette correspondante: **189,00 €**

## SET 2019-29 - FORET DE PERÇAGE TYPE D06 (BP 10)

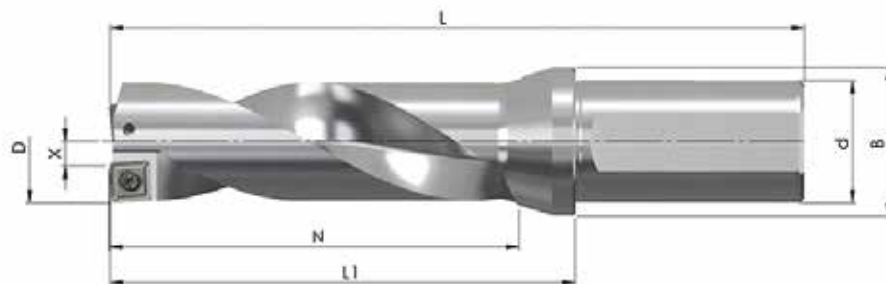

Référence	D	N	L <sub>1</sub>	L	d <sub>h6</sub>	B	Z	X max.	Prix tarif
BW-29-87-32-10	29,0	87	113	173	32	39	1+1	0,5	254,00 €
BW-30-90-32-10	30,0	90	116	176	32	39	1+1	0,5	254,00 €
BW-31-93-32-10	31,0	93	119	179	32	39	1+1	0,5	254,00 €
BW-32-96-32-10	32,0	96	122	182	32	39	1+1	0,5	254,00 €
BW-33-99-32-10	33,0	99	125	185	32	39	1+1	0,5	254,00 €
BW-34-102-32-10	34,0	102	128	188	32	39	1+1	0,5	254,00 €
10 pièces (1 boîte) JDD06-10T4R08-HT60 (BP 10T4 HT60)									104,50 €

Prix exceptionnel pour UN foret de la liste ci-dessus au choix avec la boîte de plaquette correspondante: **199,00 €**

## SET 2019-30 - FORET DE PERÇAGE TYPE D07 (BP 12)

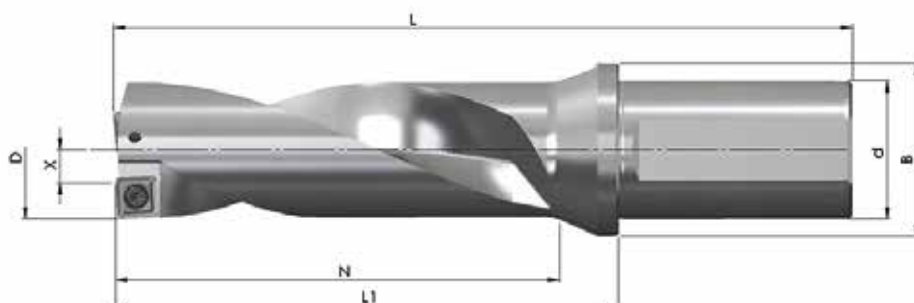

Référence	D	N	L <sub>1</sub>	L	d <sub>h6</sub>	B	Z	X max.	Prix tarif
BW-35-105-40-12	35,0	105	131	199	40	50	1+1	0,5	254,00 €
BW-36-108-40-12	36,0	108	134	202	40	50	1+1	0,5	254,00 €
BW-37-111-40-12	37,0	111	137	205	40	50	1+1	0,5	296,00 €
BW-38-114-40-12	38,0	114	140	208	40	50	1+1	0,5	296,00 €
BW-39-117-40-12	39,0	117	143	211	40	50	1+1	0,5	296,00 €
BW-40-120-40-12	40,0	120	146	214	40	50	1+1	0,5	296,00 €
BW-41-123-40-12	41,0	123	149	217	40	50	1+1	0,5	296,00 €
BW-42-126-40-12	42,0	126	152	220	40	50	1+1	0,5	296,00 €
BW-43-129-40-12	43,0	129	155	223	40	50	1+1	0,5	296,00 €
BW-44-132-40-12	44,0	132	158	226	40	50	1+1	0,5	296,00 €
10 pièces (1 boîte) JDD07-12T5R08-HT60 (BP 12T5 HT60)									113,00 €

Prix exceptionnel pour UN foret de la liste ci-dessus au choix avec la boîte de plaquette correspondante: **229,00 €**